

T20 Intelligent Flight Battery

User Guide

使用说明

ユーザーガイド

사용자 가이드

Guía del usuario

v1.0 2019.12

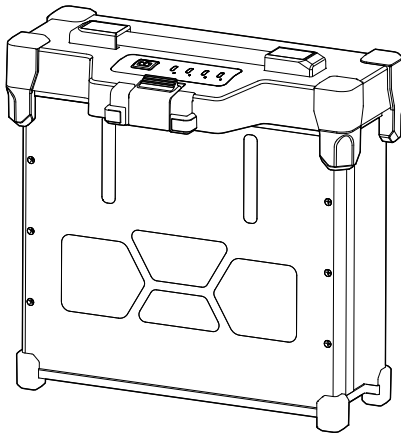

Contents

EN	User Guide	2
CH	使用说明	8
JP	ユーザーガイド	14
KR	사용자 가이드	20
ES	Guía del usuario	26

Read Before First Use

The following terms are used in this document and on the warning labels on the product to indicate various levels of potential harm when operating this product:

- ⓘ CAUTION: Procedures which, if not properly followed, create a possibility of physical property damage AND a small possibility of injury.
- ⚠ WARNING: Procedures which, if not properly followed, create the probability of property damage, collateral damage, and serious injury OR a high probability of superficial injury.

This product must be operated with caution and expertise. Failure to operate this product in a safe and responsible manner could result in injury or damage to the product or other property. This product is not intended for use by those who are under 18 years old. DO NOT alter this product or use this product with incompatible components. This document contains instructions for safety, operation, and maintenance. It is essential to read and follow all of the instructions and warnings herein, prior to assembly, setup, or use, in order to operate the product correctly and avoid damage or serious injury.

Introduction

The T20 Intelligent Flight Battery (hereafter referred to as “the battery”) has a capacity of 18,000 mAh at a voltage of 51.8 V. The metal shell and rubber caps effectively protect the battery, and the high energy battery cells and advanced power management system allow it to provide long-lasting power to an aircraft.

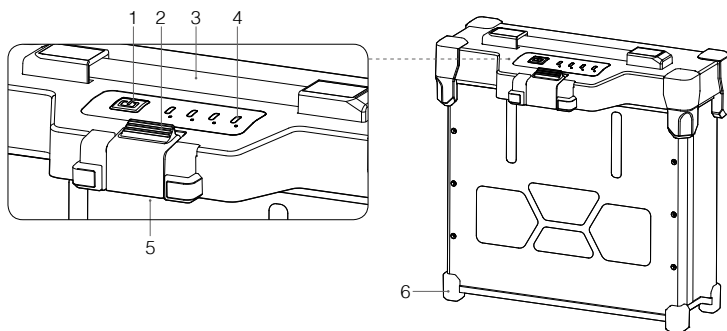

1. Power Button
Press to check the battery power level. Press and then press and hold to power on the battery. Only power the battery on and off when it is connected to the aircraft. Otherwise, the power ports on the battery and the aircraft will be damaged.
2. Clamp
Use the clamp to firmly attach the battery to the aircraft. Press the clamp to remove the battery from the aircraft.
3. Handle
Use the handle to carry the battery.
4. Status LEDs
Indicate the battery level. From left to right: LED 4, LED 3, LED 2, LED 1.
5. Power Port
Connects to an aircraft or battery charger.
6. Rubber Caps
Protects the battery.

Battery Functions

1. **Battery Level Display:** The status LEDs indicate the current battery level. To check, press the power button.
2. **Communication:** Battery parameters including voltage and power level are transmitted to the aircraft to enable the aircraft to take appropriate action when battery parameters change.
3. **Charging Error Detection:** Errors that occur during charging are indicated by the status LEDs. When an error occurs, disconnect the battery and wait for the battery to fix the error automatically. For more information, refer to the LED Patterns section.
4. **Battery Error Records:** The battery records errors such as excessive charging or discharging, exceeding the temperature range when charging and discharging, and storing a battery for an extended period with the power level outside of the recommended range. The battery error records can be accessed by authorized DJI dealers when troubleshooting or repairing.
5. **Auto Balancing:** In certain situations, the battery automatically balances the voltages of the cells.
6. **Auto Discharging:** If fully charged for more than 10 days, the battery automatically discharges to a power level of 65%.
7. **Auto Current Adjustment:** The battery intelligently adjusts the charging current based on the temperature of the battery cell. The battery can also auto adjust the input current based on the environment temperature for self-protection.
8. **Temperature Control:** The battery ensures the temperature difference between the battery cells are the same and stay within the allowable temperature range.

-
-  • Refer to the safety requirements listed on the label of the battery before using for the first time. Users accept full responsibility for any violations of the safety requirements stated on the label.
- The product warranty is void if any battery errors occur due to misuse of the battery.
-

Using the Battery



Press and then press and hold the power button to power on the battery after it is connected to the aircraft. Press and then press and hold the power button to power off the battery, and then disconnect it from the aircraft.

-
-  • DO NOT use or leave the battery near heat sources such as a furnace or heater. DO NOT leave the battery inside a vehicle on hot days.
- DO NOT allow the battery to come into contact with any liquid. DO NOT leave the battery near a source of moisture and do not use the battery in humid environments. Otherwise, the battery may corrode, potentially resulting in the battery catching fire or exploding.
 - DO NOT use or charge swollen, leaking, or damaged batteries. If your battery is abnormal, contact an authorized DJI dealer for further assistance.
 - Make sure the battery is powered off before connecting to and disconnecting from the aircraft. DO NOT connect or disconnect the battery while it is powered on. Otherwise, the power ports may be damaged.
 - The battery should be used in the temperature range of 5° to 45° C (41° to 113° F). Use of the battery in environments above 50° C (122° F) can lead to a fire or explosion. Use of the battery in temperatures below -5° C (23° F) can negatively affect the performance of the battery. The battery can be used again when it returns to a normal temperature.
 - DO NOT use the battery in strong electrostatic or electromagnetic environments or near high-voltage transmission lines. Otherwise, the battery circuit board may malfunction, which could cause a serious flight hazard.
 - The electrolytes in the battery are highly corrosive. If any electrolytes come into contact with your skin or eyes, immediately wash the affected area with fresh running water for at least 15 minutes, and then see a professional medical attention immediately.
-

- ⚠ • DO NOT use a battery that has been dropped. Dispose of the battery as described in the Battery Disposal section.
 - If the battery falls into water while inside an aircraft during flight, take it out immediately, and put it in a safe and open area. DO NOT use the battery again and dispose of it properly as described in the Battery Disposal section.
 - DO NOT put the battery in a microwave oven or a pressurized container.
 - DO NOT place the battery on or near wires or other metal objects such as eyeglasses, watches, jewelry, and hairpins. Otherwise, the battery ports may be short-circuited.
 - DO NOT drop, strike, pierce, disassemble, or manually short-circuit the battery. Otherwise, it may leak, catch fire, or explode.
 - Always use a clean, dry cloth when cleaning the battery terminals.
 - DO NOT fly when the battery power level is below 15%.
 - Make sure the battery is correctly connected. Otherwise, the battery may overheat or even explode due to abnormal charging. Only use approved batteries from authorized dealers. DJI assumes no responsibility for any damaged caused by using batteries that are unapproved.
 - Make sure to lift the battery by the handle. DO NOT lift it by holding the cables.
 - Make sure the battery is placed on a flat surface.
 - DO NOT place anything on a battery. Otherwise, the battery may be damaged, which may lead to fire hazards.
 - The battery is heavy. Be careful when moving the battery to avoid dropping it. If the battery is dropped and damaged, immediately leave the battery in an open area away from people. Wait 30 minutes and then soak the battery in water for 24 hours. After making sure the power has completely ran out, dispose of the battery in accordance with local laws.
 - Put out any battery fire using sand or a dry powder fire extinguisher.
-
- ⓘ • Make sure the battery is fully charged before each flight.
 - Immediately land the aircraft if a critical battery level warning appears and replace with a fully charged battery.
 - Before operating in a low-temperature environment, make sure the battery is at least above 5° C (41° F). Ideally, above 20° C (68° F).

LED Patterns

























Battery Level LED Patterns

 LED is on
 LED is off

 LED is blinking

Checking Battery Level

If the battery is in power saving mode, press the power button once to check the current battery level.

LED1	LED2	LED3	LED4	Battery Level
				88% - 100%
				75%~87%
				63%~74%
				50%~62%
				38%~49%
				25%~37%

				13%~24%
				0%~12%

LED Patterns During Charging

During charging, the LEDs blink in sequence to indicate the current battery level. **Disconnect the battery when charging is complete, and always use the officially recommended battery charger to charge the battery.**

LED1	LED2	LED3	LED4	Battery Level
				0%~49%
				50%~74%
				75%~99%
				100%

Battery Error LED Patterns

If a battery error occurs during charging, the LEDs indicate which error has occurred. At that time, the battery stops charging. During charging, if no battery error has occurred, the LEDs indicate the current battery level. Refer to the LED Patterns During Charging section for more information.

To check for battery errors while the battery is not being charged, press the power button. If no battery error has occurred, the LEDs indicates the current battery level. Refer to the Checking Battery Level section for more information.

Battery errors may also lead to warning prompts appearing in the mobile app when flying an aircraft.

The battery can fix some errors automatically. If one of the following errors occurs, wait for the battery to attempt to fix them automatically.

LED1	LED2	LED3	LED4	Pattern	Battery Exception Item
				LED 2 blinks twice per second	Overcurrent detected
				LED 3 blinks twice per second	Overcharged detected
				LED 3 blinks three times per second	Battery charger over-voltage
				LED 4 blinks twice per second	Charging temperature is too low
				LED 4 blinks three times per second	Charging temperature is too high
				LED 1 and LED 4 blink	Difference between cell voltages is too large
				LED 2 and LED 3 blink	Battery firmware update failure

- ⚠ • Only use an approved charger. DJI assumes no responsibility if the battery is charged using an unapproved charger.
- DO NOT charge the battery near flammable materials or on flammable surfaces such as carpet or wood.
- DO NOT leave the battery unattended during charging.
- There should be a distance of at least 30 cm between the battery charger and any charging batteries. Otherwise, the battery charger or charging batteries may be damaged by excessive heating and may even lead to a fire hazard.

-
- ⚠ • Charge the battery at a temperature range of 0° to 40° C (32° to 104° F). The ideal charging temperature range is 22° to 28° C (72° to 82° F). Charging at the ideal temperature range can prolong battery life.
 - DO NOT charge the battery immediately after flight. The battery temperature may be too high and may cause serious damage to the battery. Allow the battery to cool down to close to room temperature before charging.
 - In scenarios that meet the following two conditions simultaneously, the battery can be charged immediately after flight:
 - a. The temperature of the flight environment was below 30° C.
 - b. The temperature of the charging environment is below 30° C and there is no direct sunlight.
 - DO NOT charge the battery near heat resources such as a furnace or heater.
 - Regularly check the terminals and battery ports.
 - DO NOT clean the battery using alcohol or other inflammable liquid.
 - DO NOT use a damaged battery charger.
 - Keep the battery dry at all times.
-

- ① • The battery stops charging when charging is complete. It is recommended to disconnect the battery once charging is complete.
 - Make sure the battery is powered off before charging. Otherwise, the battery ports may be damaged.
-

Battery Storage

Disconnect the battery from the aircraft and check if there is any buildup in the battery port. When transporting or storing two or more batteries, make sure to follow the illustration below.

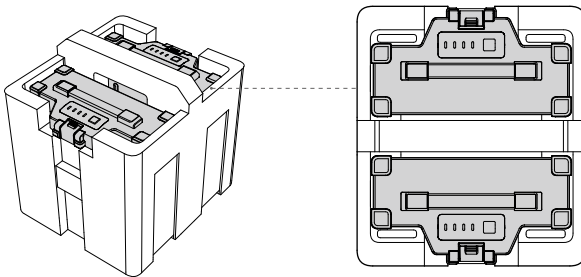

-
- ⚠ • Keep batteries out of the reach of children and animals. Seek professional medical attention immediately if a child swallows any battery part.
 - If the battery level is critically low, charge the battery to a power level of 40% to 60%.
 - DO NOT store a battery with a low power level for an extended period. Otherwise, the performance will be negatively affected.
 - DO NOT leave the battery near heat sources such as a furnace or heater. DO NOT leave the battery inside a vehicle on hot days.
 - The battery must be stored in a dry environment.
 - DO NOT place the battery on or near wires or other metal objects such as eyeglasses, watches, jewelry, and hairpins. Otherwise, the battery ports may be short-circuited.
 - DO NOT attempt to transport a damaged battery or a battery with a power level higher than 30%.
 - Make sure the battery is placed on a flat surface.
-

- ① • It is recommended that the battery is stored in an environment at a temperature range from -20° to 40° C (-4° to 104° F) when storing for more than 3 months.
- If a battery with a low power level has been stored for an extended period, the battery will be in deep hibernation mode. Charge to wake the battery.
- Disconnect the battery from the aircraft if you intend to store the battery for an extended period.

Battery Disposal

- ⚠ • Before disposing, make sure to soak the battery in water for 24 hours to completely discharge the battery. Dispose of the battery in specific recycling boxes. DO NOT place the battery in regular waste containers. Strictly follow your local regulations regarding the disposal and recycling of batteries.

- ① • If the battery cannot be discharged completely, DO NOT dispose of the battery in a battery recycling box directly. Contact a professional battery recycle company for assistance.

Battery Maintenance

- ① • DO NOT splash the battery with an excessive volume of water.
- DO NOT store the battery when the temperature is outside the range of -20° to 45° C (-4° to 113° F).
- If the battery is not used for an extended period, the battery life may be reduced.
- Fully charge and discharge the battery at least once every three months to ensure the performance of the battery.
- If a battery has not been charged or discharged for five months or more, the battery will no longer be covered by the warranty.

Specifications

Model (AB3-18000mAh-51.8V)	
Capacity	18,000 mAh
Compatible Aircraft	DJI AGRAS™ T16, T20
Compatible Battery Charger	2600W 4-Channel Intelligent Battery Charger
Voltage	51.8 V
Battery Type	Lithium Battery 14S
Energy	932 Wh
Net Weight	Approx. 6.4 kg
Operating Temperature Range	-5° to 45° C (23° to 113° F)
Charging Temperature Range	0° to 45° C (32° to 113° F)
Max Charging Power	2600 W
Charging Time*	Fast Charge: Approx. 20 mins; Slow Charge: Approx. 1 hr
Warranty Details	600 charge cycles or 12 months (whichever is sooner)

* Tested in a lab environment at a temperature of 25° C (77° F) using a 2600W 4-Channel Intelligent Battery Charger.

阅读提示

本产品使用以下词条对因操作不当可能带来的潜在危险加以分级说明。

ⓘ 注意：如果不遵循说明进行操作，可能会导致财产损失和轻微伤害。

⚠ 警告：如果不遵循说明进行操作，可能会导致财产损失、重大事故和严重伤害。

本产品较为复杂，需要经过一段时间熟悉后才能安全使用，并且需要具备一些专业知识后才能进行操作。如果没有强烈的安全意识，不恰当的操作可能会导致产品损坏和财产损失，甚至对自身或他人造成严重伤害。本产品严禁十八周岁以下人士使用。切勿使用非官方提供或建议的部件，必须严格遵守官方的指引安装和使用产品。本说明文档包含安全、操作和维护等说明。在进行组装、设置和使用之前务必仔细阅读本说明中的所有说明和警告。

简介

T20 智能飞行电池（以下简称电池）是一款容量为 18000 mAh，电压为 51.8 V，带有智能电池管理系统的智能飞行电池，金属外壳和硅胶保护套可有效保护电池。该款电池采用全新的高能量密度电芯和先进的电池管理系统，为植保无人机提供充沛电力。

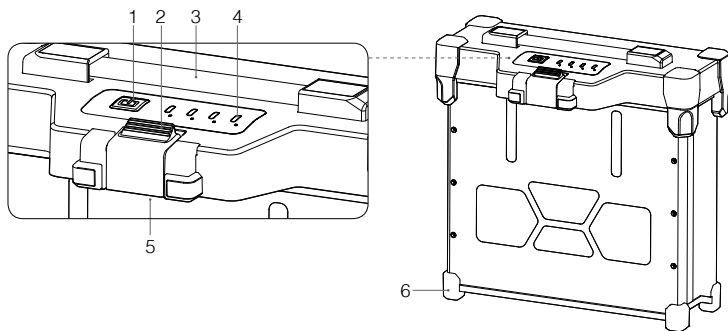

1. 电源按钮

短按可查看电池电量。短按加长按可打开电池。请务必待电池已插入植保无人机后再开启电池电源，以及电源关闭后再将电池从植保无人飞机上取下，否则可能导致无人飞机和电池接口损坏。

2. 植保无人飞机固定卡扣

通过此卡扣可固定电池至植保无人飞机，务必确认电池已通过此卡扣牢固固定于植保无人飞机。从植保无人飞机上取下该电池时，需按下此卡扣。

3. 提手

可通过提手提起电池。

4. LED 指示灯

指示电池电量。如图示从右到左分别为 LED1、LED2、LED3 和 LED4。

5. 电源接口

连接至植保无人飞机或充电器。

6. 硅胶保护套

可保护电池。

电池功能

T20 智能飞行电池具有以下功能：

1. 电量显示：电池自带指示灯，短按电池开关可查看当前电池电量。
2. 智能通讯：通过电池上的电源接口可实时获得电池信息，例如电压、电量等信息，确保植保无人飞机能正常工作。
3. 异常使用记录：管理系统具有异常记录功能，可记录如高低温充放电、充电过流、放电过流、长时间高电量储存等信息。
4. 充电异常提示：在充电过程中出现异常，可根据指示灯提示将电池静置，待电池进行自我修复，详见异常指示表。
5. 自动均衡功能：当电池达到一定条件后，电池将自动开启均衡功能，确保电池内电芯动态平衡。
6. 自动放电功能：电池具有自放电功能，当电池满电超过 10 天，电池将会自动放电至 65% 左右进行存储。
7. 自动调节电流与分段保护功能：根据当前电芯温度，电池与官方充电器智能调节充电电流。同时，电池也可根据温度自我调节输入的电流大小，起保护作用。
8. 热平衡管理功能：电池具有热平衡管理功能，控制电芯之间的温度差在误差范围内且相等。

-
- ⚠ • 使用电池前请仔细阅读并严格遵守电池表面贴纸上的要求。未按要求使用造成的后果由用户承担。
- 对于非正常使用导致产生异常记录的电池将不予保修。
-

使用电池

电池正确连接至植保无人飞机后，先短按再长按电源按钮可开启电池。飞行结束后，请先短按再长按关闭电池电源，然后断开电池与植保无人飞机的连接。

-
- ⚠ • 禁止于靠近热源的地方使用电池，比如阳光直射处或热天的车内、火源或加热炉。
- 严禁使电池接触任何液体，请勿将电池浸入水中或将其弄湿。切勿在雨中或者潮湿的环境中使电池。电池内部接触到水后可能会发生分解反应，引发电池自燃，甚至可能引发爆炸。
 - 严禁使用鼓包的、漏液的、包装破损的电池。如有以上情况发生，请联系代理商做进一步处理。
 - 在将电池安装或者拔出植保无人飞机之前，请保持电池的电源关闭。请勿在电池电源打开的状态下拔插电池，否则可能损坏电源接口。
 - 电池应在环境温度为 -5°C 至 45°C 之间使用。温度过高（高于 50°C ），可能会引起电池着火，甚至爆炸。温度过低（低于 -5°C ），电池性能将会严重降低，不能满足正常使用要求。恢复常温后可以正常使用。
 - 禁止在强静电或者磁场环境中使用电池。否则可能导致电池保护板异常，从而导致植保无人飞机发生严重故障。
 - 禁止以任何方式拆解或用尖利物体刺破电池。否则，将会引起电池着火甚至爆炸。
 - 电池内部液体有强腐蚀性，如有泄露，请远离。如果内部液体溅射到人体皮肤或者眼睛，请立即用清水冲洗干净，并立即就医。
 - 电池如从植保无人飞机摔落或受外力撞击，不得再次使用。
-

- ⚠ • 如果电池在植保无人机飞行过程中或其它情况下意外坠入水中，请立即拔出电池并将其置于安全的开阔区域，这时应远离电池直至电池完全晾干。晾干的电池不得再次使用，应该按照本文的废弃方法妥善处理。若电池发生起火，推荐按以下顺序使用灭火器材：水或水雾、沙、灭火毯、干粉、二氧化碳灭火器。
 - 请勿将电池放置于微波炉或压力锅中。
 - 禁止用导线或其它金属物体致使电池正负极短路。
 - 请勿撞击电池。请勿在电池或充电设备上放置重物。
 - 如果电池接口有污物，使用干布擦干净。否则会造成接触不良，从而引起能量损耗或无法充电。
 - 请避免在电池电量低于 15% 的情况下继续飞行，否则将会造成电池损坏或者引发飞行事故。
 - 禁止反接电池正负极，否则电池被异常充电可能会导致过热、爆炸或起火。严禁使用非官方推荐的电池。如需更换，请联系售后或是指定代理商。因使用非官方提供的电池而引发的电池事故、飞行故障，概不负责。
 - 拿取电池时，请务必握住电池提手。
 - 放置电池时需要确认地面平整，防止尖锐物品戳坏电池底部。
 - 电池属于危险物品。禁止于电池上堆放其他物品，或将电池以及含有电池的包装当坐垫使用，否则可能导致电池损坏，甚至发生危险。
 - 电池较重，请小心放置，以防电池倾倒，导致电池侧面损坏。若发生电池倾倒并损坏的情况，请立即将电池放置于开阔区域，远离可燃物及人群。待半小时后，将电池于水中浸泡 24 小时以上。确保电池电量已完全耗尽后方可进行报废处理。
-
- ① • 每次飞行之前，确保电池充满电。
 - 若植保无人机进入低电量报警模式，应尽快降落并停止飞行，更换电池。
 - 在低温环境下，建议在飞行前将电池预热至 5℃ 以上，预热至 20℃ 更佳。

LED 显示状态

☑ 电量指示灯可用于显示电池充放电过程中的电量以及状态，指示灯定义如下：

☐ 表示 LED 灯在指示过程中常亮

⦿ 表示 LED 灯在指示过程中有规律地闪亮

□ 表示 LED 灯熄灭

查看电量

在电池休眠状态下，短按电量显示开关一次，可查看当前电量。

电量指示灯				
LED1	LED2	LED3	LED4	当前电量
☐	☐	☐	☐	88% - 100%
☐	☐	☐	⦿	75%~87%
☐	☐	☐	☐	63%~74%
☐	☐	⦿	☐	50%~62%
☐	☐	☐	☐	38%~49%

				25%~37%
				13%~24%
				0%~12%

充电状态

电池在充电时，LED 灯将逐渐闪烁提示充电状态。充电完毕后请断开和充电器的连接。请务必使用官方推荐的充电器为电池进行充电。

充电指示灯				
LED1	LED2	LED3	LED4	当前电池电量
				0%~49%
				50%~74%
				75%~99%
				100%

异常指示表

充电时，若电池发生异常，LED 灯将会显示由于充电异常而触发电池保护的相关信息。此时，电池将会因为检测到异常信息而自动停止充电。充电时，若无异常，则电池 LED 灯将会显示当前电池电量，请查看充电状态章节。

当电池不充电时，可短按一次电量显示开关，若电池发生异常，则 LED 灯将会显示由于充电异常而触发电池保护的相关信息。若电池正常，LED 灯则显示当前电池电量，请查看查看电量章节。

当电池连接至植保无人机后，电池出现异常时，植保无人机 App 将提示异常信息。

电池异常时，请断开电池与植保无人机、充电器的连接，然后将电池静置，待电池进行自我修复。

异常指示灯					
LED1	LED2	LED3	LED4	显示规则	保护项目
				LED2 每秒闪 2 次	充电电流过大
				LED3 每秒闪 2 次	充电过导致电池电压过高
				LED3 每秒闪 3 次	充电器电压过高
				LED4 每秒闪 2 次	充电温度过低
				LED4 每秒闪 3 次	充电温度过高
				LED1、LED4 闪烁	电芯压差过大
				LED2、LED3 快闪	电池升级失败

⚠ • 电池必须使用官方推荐的充电器进行充电。对于使用非官方提供的充电器进行充电所造成的一切后果，将不予负责。

-
- ⚠ • 充电时请将电池和充电设备放置在水泥等周围无易燃、可燃物的地面。电池充电请在场看管，以防止意外发生。为保证充电安全，充电时，电池与充电器、电池与电池之间的距离需大于 30cm，以免因为发热集中而导致的充电器或电池故障，甚至造成火灾等严重后果。
 - 植保无人机飞行结束后，电池处于高温状态，建议待电池降至室温后再进行充电，否则可能出现禁止充电的情况。电池的可充电环境温度为 0℃ - 45℃，理想的充电环境温度（22℃ - 28℃）可大幅度延长电池的使用寿命。
 - 在同时满足如下 2 个条件的场景中，电池可实现落地即充，即飞行结束后可直接为电池充电：
 - a. 植保无人机作业环境温度在 30℃ 以下。
 - b. 充电环境温度在 30℃ 以下且无阳光直射。
 - 禁止于靠近热源的地方对电池进行充电，比如阳光直射处或热天的车内、火源或加热炉。
 - 经常检查电池接口、插头等各个部件。切勿使用酒精或者其它可燃剂清洁充电设备。切勿使用已有损坏的充电设备。
 - 确保电池在干燥状态下进行充电。
-
- ① • 电池在充满时将自动停止充电。建议电池充满之后断开与充电设备的连接。
 - 充电前，请保持电池电源关闭，否则可能损坏电源接口。
-

电池存储与运输

每次使用完毕，断开植保无人机与电池的连接后，请检查电池电源接口是否有杂物，若有，请及时清理。运输及存储 2 个及以上电池时，请按照以下图示进行包装，否则可能因为电池间的相互挤压造成危险：

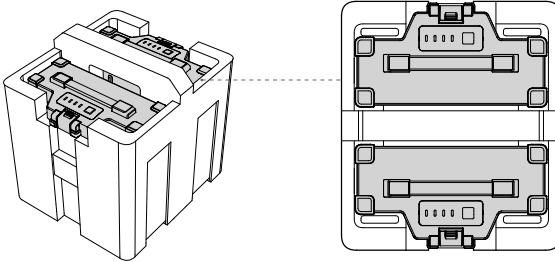

-
- ⚠ • 请将电池存放在儿童接触不到的地方。如果儿童不小心吞咽零部件，应立即寻求医疗救助。
 - 如果飞行结束后电池提示严重低电量，需充电到 40%-60% 存放。否则长时间存放可能导致电池损坏。
 - 禁止将电池放在靠近热源的地方，比如阳光直射或热天的车内、火源或加热炉。
 - 存放电池的环境应保持干燥。请勿将电池置于水中或者可能会漏水的地方。
 - 禁止将电池与眼镜、手表、金属项链、发夹或者其他金属物体一起贮存或运输。
 - 切勿运输有破损或电池电量高于 30% 的电池。
 - 放置电池时需要确认地面平整，防止尖锐物品戳坏电池底部。
-

-
- ① • 若长期（超过 3 个月）存储电池，则必须置于温度为 -20~40℃的环境中，并建议使用电池专用安全袋进行存储。
 - 切勿将电池彻底放完后长时间存储，以避免电池进入过放状态，造成电芯损坏，将无法恢复使用。
 - 若电池电量严重不足且闲置时间过长，则电池将进入深度睡眠模式，若需要将电池从深度睡眠中唤醒，需对电池充电。
 - 若需要长期存放则需将电池与植保无人飞机的连接断开。
-

废弃

-
- △ 务必将电池于水中浸泡 24 小时以上，确保电池已彻底放完后，才将电池置于指定的电池回收箱中。电池是危险化学品，严禁废置于普通垃圾箱。相关细节，请遵循当地电池回收和弃置的法律法规。
-
- ① 如电池因为电源开关失灵而无法完成彻底放电，请勿将电池直接弃置于电池回收箱，应联系专业电池回收公司做进一步的处理。
-

保养

-
- ① • 切勿用水清洗电池。
 - 切勿将电池存储在室温超过 45℃或者低于 -20℃的环境下。
 - 若长期闲置电池，将会对其性能造成影响。
 - 每隔 3 个月左右重新充放电一次以保持电池活性。
 - 超过 5 个月未进行维护（充放电）的电池将不予以保修。
-

技术参数

电池（AB3-18000mAh-51.8V）	
容量	18000 mAh
适配植保无人机	大疆 T16 / T20 植保无人机
适配充电器	2600W 四通道智能充电器
电压	51.8 V
电池类型	锂电池 14S
能量	932 Wh
电池重量	约 6.4 kg
工作环境温度	-5 至 45℃
充电温度范围	0 至 45℃
最大充电功率	2600 W
充电时间 *	快充：约 20 分钟；慢充：约 1 小时
保修使用时间限制	600 次循环或 12 个月（以先到为准）

* 充电时间为使用官方充电器于环境温度 25℃下测得。

ご使用前にお読みください

本書および製品の警告ラベルでは以下の用語を使用し、製品操作時に起こりうる危険のレベルを示しています。

- ① 注意：手順を正しく実行しないと、物的損害が発生する可能性があるとともに、軽微な負傷をする可能性があります。
- ⚠ 警告：手順を正しく実行しないと、物的損害、巻き添え事故、人的な重大事故が発生する可能性があるほか、高い確率で軽傷を負うことが予想されます。

本製品は、専門知識を身につけたユーザーが慎重に操作する必要があります。本製品を安全かつ責任を持って操作しないと、傷害や本製品またはその他の財産の損害を招くおそれがあります。本製品は、18才未満の方が使用することを想定していません。いかなる場合も、本製品を改造したり、互換性のない部品と併用したりしないでください。本書には、安全、操作、メンテナンスの説明が記載されています。本製品を正しく操作し、損害や重傷を避けるためには、組み立て、設定、使用前に、本書に記載されている指示と警告をすべて読み、これに従うことが重要です。

はじめに

T20 インテリジェント フライトバッテリー（以下、「バッテリー」と呼ぶ）は51.8Vの電圧で18,000mAhの容量です。金属シェルとゴムキャップがバッテリーを効果的に保護します。また、高エネルギーバッテリーセルと高度電力管理システムにより、機体へ長時間持続する動力を提供します。

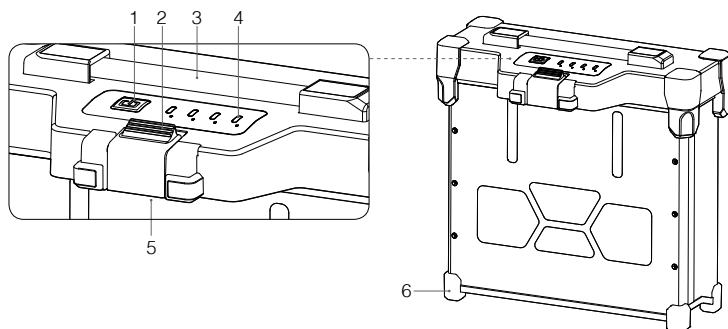

1. 電源ボタン
ボタンを押すと、バッテリー残量を確認できます。ボタンを1回押し、もう1回長押しすると、バッテリーの電源が入ります。バッテリーが機体に接続されているときのみ、バッテリーの電源をオン/オフしてください。それ以外の場合にこの動作を行うと、バッテリーの電源ポートや機体が損傷します。
2. クランプ
クランプを使用して、バッテリーを機体にしっかりと取り付けます。クランプを押すと、バッテリーを機体から取り外します。
3. ハンドル
ハンドルを使用して、バッテリーを運びます。
4. ステータスLED
バッテリー残量を示します。左から右に：LED4、LED3、LED2、LED1。
5. 電源ポート
機体またはバッテリー充電器に接続します。
6. ゴムキャップ
バッテリーを保護します。

バッテリーの機能

1. バッテリー残量表示：ステータスLEDは、現在のバッテリー残量を示します。確認するには、電源ボタンを押してください。
2. 通信：電圧やバッテリー残量などのバッテリーのパラメーターが機体に送信され、バッテリーのパラメーターが変化した際、機体が適切な動作をおこなえるようにします。
3. 充電エラー検出：充電中に発生するエラーは、ステータスLEDで示されます。エラーが発生したら、バッテリーを取り外し、自動的にエラーが修正されるのを待ってください。詳細については、「LEDパターン」を参照してください。
4. バッテリーエラー記録：バッテリーは、過充電または過放電、充放電時の温度範囲の超過、バッテリー残量が推奨範囲外の状態での長期保管などのエラーを記録します。トラブルシューティングや修理の際には、DJIの正規代理店がバッテリーエラーの記録にアクセスできます。
5. 自動バランス調整：特定の状況では、バッテリーセルの電圧が自動でバランス調整されます。
6. 自動放電：10日以上バッテリーの満充電状態が維持されると、自動的にバッテリー残量65%まで放電されます。
7. 自動電流調整：バッテリーは、バッテリーセルの温度に基づいて充電電流をスマートに調整します。また、バッテリー自体を保護するために、環境温度に基づいて入力電流を自動調整することもできます。
8. 温度制御：バッテリーは、バッテリーセル間の温度差が同じであり、許容温度範囲内に留まるよう徹底されています。

-
- ⚠️ • 初めて使用する前には、バッテリーのラベルに記載されている安全要件を参照してください。ラベルに記載されている安全要件に反する行為をユーザーが行った場合、いかなる場合も弊社は一切の責任を負いかねます。
- バッテリーの誤使用によりバッテリーエラーが発生した場合、製品保証は無効となります。
-

バッテリーの使用

バッテリーが機体に接続されたら、電源ボタンを1回押し、もう1回長押しすると、バッテリーの電源が入ります。もう一度、電源ボタンを1回押し、長押しすると、バッテリーの電源が切れ、その後バッテリーを機体から取り外してください。

-
- ⚠️ • 暖炉やヒーターなどの熱源の近くでバッテリーを使用したり放置したりしないでください。暑い日にバッテリーを車内に放置しないでください。
- バッテリーは液体類に触れないようにしてください。バッテリーを水分の近くに放置しないでください。また、湿度の高い環境でバッテリーを使用しないでください。バッテリーが腐食し、バッテリーが発火または爆発する可能性があります。
 - バッテリーに膨張、液漏れ、損傷がみられる場合は使用したり充電したりしないでください。バッテリーに異常がある場合は、DJIの正規代理店にご連絡ください。
 - 機体との接続を取り付け・取り外しする前には、バッテリーの電源が切れていることを確認してください。バッテリーの電源が入った状態では、バッテリーの取り付け・取り外しをしないでください。電源ポートが損傷するおそれがあります。
 - バッテリーは5～45°Cの温度環境下で使用してください。50°Cを超える環境でバッテリーを使用すると、火災や爆発につながるおそれがあります。-5°C以下の温度でバッテリーを使用すると、バッテリーの性能に悪影響を及ぼす可能性があります。バッテリーは常温に戻すことで、再び使用できるようになります。
 - 強い静電環境や電磁環境、また高圧送電線の近くで、バッテリーを使用しないでください。バッテリー回路基板が誤動作し、飛行上の重大な危険を引き起こすおそれがあります。
 - バッテリーの電解液には非常に高い腐食性があります。電解液が皮膚に触れたり、眼に入った場合には、ただちに流水で15分以上洗い流して、すぐ専門医に相談してください。
 - 落下したバッテリーは使用しないでください。バッテリーを廃棄する場合は、バッテリーの廃棄の項の記述に従ってください。
-

- △ ● 飛行中に、バッテリーが機体内にある状態で水中に落下した場合には、すぐに水中から取り出して、安全で開けた場所に置いておきます。水中に落ちたバッテリーは再使用せず、バッテリー廃棄の項の記述に従って適切に処分してください。
 - 電子レンジや高圧容器内にバッテリーを入れないでください。
 - バッテリーを電線やその他の金属（眼鏡、時計、宝飾品、ヘアピンなど）の上や近くに置かないでください。バッテリーポートが短絡する可能性があります。
 - バッテリーを落としたり、叩いたり、穴を開けたり、分解したり、手動でショートさせたりしないでください。バッテリーの液漏れ、発火、爆発を引き起こすおそれがあります。
 - バッテリー端子を手入れする場合は、必ず清潔で乾いた布を使用してください。
 - バッテリー残量が 15%未満のときは飛行しないでください。
 - バッテリーが正しく接続されていることを確認してください。異常な充電により過熱するか、さらには爆発するおそれがあります。正規代理店から承認されているバッテリーのみを使用してください。未承認のバッテリーを使用したことによって生じたいかなる損害についても、DJI は一切責任を負いません。
 - バッテリーは、ハンドルを使って持ち上げてください。ケーブルを掴んで持ち上げないでください。
 - バッテリーが平らな面に置かれていることを確認してください。
 - バッテリーの上に物を置かないでください。バッテリーが破損し、火災の原因となることがあります。
 - バッテリーは重いので、移動させるときは、落とさないように注意してください。電池を落として損傷した場合は、ただちに人から離れた広い空き地にバッテリーを置いてください。その後、30分待ってから、バッテリーを水に24時間浸します。バッテリーが完全に放電したことを確認した後、現地の法律に従ってバッテリーを廃棄してください。
 - バッテリーが発火した場合には、砂や乾燥粉末消火剤を使って消火してください。
-
- ① ● 各飛行の前に、必ずバッテリーが完全に充電されていることを確認してください。
 - 重度のローバッテリー残量警告が表示されたら、ただちに機体を着陸させ、完全に充電したバッテリーと交換してください。
 - 低温環境で使用する場合は、バッテリーが少なくとも 5°C を超えていることを確認してください。理想的な温度は、20°C 以上です。

LEDパターン

- ☑ バッテリー残量 LED パターン
- LED 点灯 ㊦ LED 点滅
 - LED 消灯

バッテリー残量の確認

バッテリーが節電モードの場合は、電源ボタンを1回押して、現在のバッテリー残量を確認します。

LED1	LED2	LED3	LED4	バッテリー残量
□	□	□	□	88% ~ 100%
□	□	□	㊦	75% ~ 87%
□	□	□	□	63% ~ 74%
□	□	㊦	□	50% ~ 62%
□	□	□	□	38% ~ 49%
□	㊦	□	□	25% ~ 37%

0	0	0	0	13% ~ 24%
1	0	0	0	0% ~ 12%

充電中のLEDパターン

充電中は、順番に点滅するLEDによって現在のバッテリー残量が示されます。充電が完了したらバッテリーを外してください。バッテリーの充電には常に公式に推奨されているバッテリー充電器を使用してください。

LED1	LED2	LED3	LED4	バッテリー残量
1	1	0	0	0% ~ 49%
1	1	1	0	50% ~ 74%
1	1	1	1	75% ~ 99%
0	0	0	0	100%

バッテリーエラー LEDパターン

充電中にバッテリーエラーが発生した場合、発生したエラーがLEDにより示されます。その時点で、バッテリーは充電を停止します。充電中にバッテリーエラーが発生しなかった場合は、現在のバッテリー残量がLEDにより示されます。詳しくは「充電中のLEDパターン」の項を参照してください。

バッテリーが充電されていない間にバッテリーエラーを確認するには、電源ボタンを押します。バッテリーエラーが発生していない場合、現在のバッテリー残量がLEDにより示されます。詳細については、「バッテリー残量の確認」の項を参照してください。

バッテリーエラーは、機体の飛行時にモバイルアプリの警告プロンプトで表示される場合があります。

バッテリーは自動的にいくつかのエラーを修正できます。次のいずれかのエラーが発生した場合は、バッテリーが自動的にエラーの修正を試みるので、お待ちください。

LED1	LED2	LED3	LED4	パターン	バッテリーエラーの項目
0	1	0	0	LED2 が毎秒 2 回点滅	過電流検知
0	0	1	0	LED3 が毎秒 2 回点滅	過充電検知
0	0	1	0	LED3 が毎秒 3 回点滅	バッテリー充電器の過電圧
0	0	0	1	LED4 が毎秒 2 回点滅	充電温度が低すぎる
0	0	0	1	LED4 が毎秒 3 回点滅	充電温度が高すぎる
1	0	0	1	LED1 と LED4 が点滅	セル間の電圧差が大きすぎる
0	1	1	0	LED2 と LED3 が点滅	バッテリーファームウェアの更新失敗

- ⚠ ● 承認された充電器のみを使用してください。承認されていない充電器を使用してバッテリーを充電した場合、DJI は一切責任を負いません。
- 可燃物の近くやカーペット、木などの燃えやすい物の上でバッテリーを充電しないでください。
 - 充電中にバッテリーを放置しないでください。

- ⚠ • バッテリー充電器と充電バッテリーの間は、30cm 以上の距離を保つ必要があります。バッテリー充電器や充電バッテリーが過剰加熱することにより損傷したり、火災を発生させたりする恐れがあります。
 - バッテリーの充電は、0～40℃の範囲の温度環境で行ってください。理想的な充電温度範囲は22～28℃です。理想的な温度範囲で充電すると、バッテリーの寿命を延ばすことができます。
 - 飛行直後のバッテリーを充電しないでください。バッテリーの温度が高すぎる可能性があるため、バッテリーに深刻な損傷が発生するおそれがあります。バッテリーの温度が室温程度まで下がってから充電してください。
 - 以下の2つの条件が揃っている場合、バッテリーは飛行後すぐに充電することができます：
 - a. 飛行環境温度が 30℃以下の場合。
 - b. 充電環境温度が 30℃以下で、直射日光にさらされていない場合。
 - 暖炉やヒーターなどの熱源の近くでバッテリーを充電しないでください。
 - 端子とバッテリーポートを定期的に点検してください。
 - アルコールやその他の引火性の液体を使用してバッテリーを清掃しないでください。
 - 損傷したバッテリー充電器を使用しないでください。
 - バッテリーは常に乾いた状態に保ってください。
-
- ① • 充電が完了すると、バッテリーは充電を停止します。充電が完了したら、バッテリーを取り外すことをお勧めします。
 - 充電する前に、バッテリーの電源が切れていることを確認してください。そうでない場合、バッテリーポートが損傷する可能性があります。

バッテリーの保管

機体からバッテリーを外し、バッテリーポートに汚れがないか確認してください。複数のバッテリーを持ち運んだり保管したりする場合は、必ず下図のようにしてください。

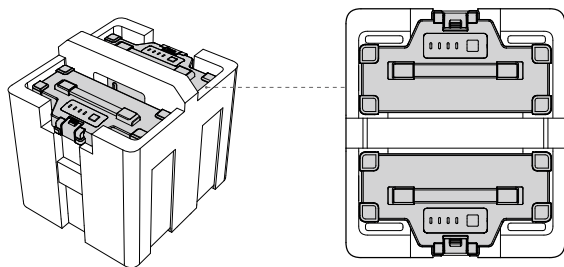

- ⚠ • バッテリーはお子様やペットの手の届かないところに保管してください。お子様がバッテリーの部品を飲み込んだ場合は、ただちに専門医に相談してください。
- バッテリー残量が非常に少ない場合は、バッテリー残量40%～60%になるまで充電してください。
- バッテリー残量が低い状態のまま長期間保管しないでください。パフォーマンスに悪影響を及ぼします。
- 暖炉やヒーターなどの熱源の近くにバッテリーを放置しないでください。暑い日にバッテリーを車内に放置しないでください。
- バッテリーは乾いた環境で保管してください。
- バッテリーを電線やその他の金属（眼鏡、時計、宝飾品、ヘアピンなど）の上や近くに置かないでください。バッテリーポートが短絡する可能性があります。
- 損傷したバッテリーや、バッテリー残量が30%を超えるバッテリーを搬送しないでください。
- バッテリーが平らな面に置かれていることを確認してください。

- ① ● 3ヶ月以上保管する場合は、バッテリーを-20～40°Cの温度範囲の環境で保管することをお勧めします。
- バッテリー残量の低いバッテリーを長期間保管していると、バッテリーは重度のハイバネーションモードになります。バッテリーを充電してハイバネーションモードから復帰させてください。
- バッテリーを長期間保管する場合は、バッテリーを機体から外してください。

バッテリーの廃棄

- △ ● 廃棄する前に、24時間水に浸してバッテリーを完全に放電させてください。バッテリーを廃棄する際は、指定のリサイクルボックスに入れてください。バッテリーを通常のゴミとして廃棄しないでください。バッテリーの廃棄やリサイクルに関する現地の規制を厳守してください。
- ① ● バッテリーを完全に放電できない場合は、リサイクルボックスに直接捨てずにバッテリーリサイクルの専門業者に連絡してください。

バッテリーのメンテナンス

- ① ● 大量の水がバッテリーにかからないようにしてください。
- 温度が-20～45°Cの範囲内でない環境で、バッテリーを保管しないでください。
- 長期間使用しないと、バッテリーの寿命が短くなることがあります。
- バッテリーの性能を確保するために、少なくとも3ヶ月に1回はバッテリーを完全に充電および放電してください。
- バッテリーが5ヶ月以上充放電されていない場合、バッテリーは保証の対象外となります。

仕様

モデル (AB3-1800mAh-51.8V)	
容量	18,000 mAh
対応機体	DJI AGRAS™ T16、T20
対応充電器	2,600 W 4 チャンネル インテリジェントバッテリー充電器
電圧	51.8 V
バッテリータイプ	リチウム電池 14S
電力量	932 Wh
正味重量	約 6.4 kg
動作環境温度	-5 ~ 45°C
充電温度範囲	0 ~ 45°C
最大充電電力	2,600 W
充電時間 *	高速充電：約 20 分、低速充電：約 1 時間
保証の詳細	充電サイクル 600 回または 12 ヶ月 (どちらか早い方)

*2,600W 4チャンネルインテリジェントバッテリー充電器を使用して25°Cのラボ環境下で試験した測定値。

첫 사용 전 읽어야 할 내용

본 문서와 제품의 경고 라벨에는 본 제품을 작동할 때 발생할 수 있는 다양한 잠재적 위험을 나타내기 위해 다음과 같은 용어를 사용합니다.

- ① 주의: 제대로 따르지 않는 경우 물리적 재산 피해 가능성이 있으며 약간의 부상 가능성이 있는 절차를 표시합니다.
- ⚠ 경고: 제대로 따르지 않는 경우 재산 피해, 부수적 피해 및 심각한 부상을 초래하거나 알은 상처를 입을 가능성이 높은 절차를 표시합니다.

본 제품은 전문 지식을 가지고 주의하여 작동해야 하며, 책임감을 가지고 안전한 방식으로 작동하지 않으면 부상을 입거나 제품 또는 기타 재산 피해가 발생할 수 있습니다. 본 제품은 18 세 미만의 아동이나 청소년이 사용하도록 제작되지 않았습니다. 본 제품을 변경하거나 본 제품과 호환되지 않는 구성 요소를 사용하지 마십시오. 본 문서에는 안전, 작동 및 정비와 관련된 지침이 포함되어 있습니다. 제품을 올바르게 작동하고 손상이나 심각한 부상을 방지하려면 제품을 조립, 설정 또는 사용하기 전에 여기에 있는 모든 지침과 경고를 읽고 따라야 합니다.

소개

T20 인텔리전트 플라이트 배터리 (이하 "배터리") 는 51.8V의 전압에 18,000mAh의 용량을 가지고 있습니다. 금속 셸과 고무 캡이 배터리를 효과적으로 보호하며 고티에너지 배터리 셀 및 고급 전력 관리 시스템을 통해 기체에 전력을 긴 시간 동안 제공할 수 있습니다.

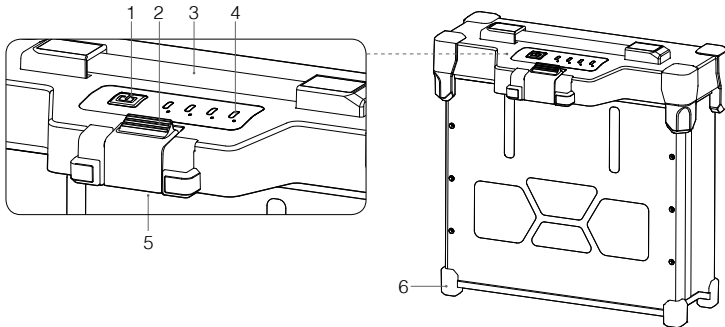

1. 전원 버튼
누르면 배터리 잔량을 확인할 수 있습니다. 한번 누르고 한 번 더 길게 누르면 배터리의 전원이 켜집니다. 배터리가 기체에 연결되어 있을 때만 배터리 전원을 켜고 끄십시오. 그렇지 않으면 배터리의 전원 포트와 기체가 손상됩니다.
2. 클램프
클램프를 사용하여 배터리를 기체에 단단히 부착합니다. 기체에서 배터리를 분리할 때도 클램프를 눌러 분리합니다.
3. 핸들
핸들은 배터리를 휴대할 때 사용합니다.
4. 상태 LED
배터리 잔량을 표시합니다. 좌측부터, LED 4, LED 3, LED 2, LED 1 입니다.
5. 전원 포트
기체 또는 배터리 충전기에 연결합니다.
6. 고무 캡
배터리를 보호합니다.

배터리 기능

1. 배터리 잔량 표시 : 상태 LED 는 현재 배터리 잔량을 표시합니다 . 전원 버튼을 누르면 확인할 수 있습니다 .
2. 통신 : 배터리 매개변수가 변경되면 기체가 적절한 조치를 취할 수 있도록 전압 및 전력 수준을 포함하는 배터리 매개변수가 기체로 전송됩니다 .
3. 충전 오류 감지 : 충전 중 발생하는 오류는 상태 LED 로 표시됩니다 . 오류가 발생하면 배터리를 분리하고 배터리가 자동으로 오류를 해결할 때까지 기다립니다 . 자세한 내용은 LED 패턴 섹션을 참조하십시오 .
4. 배터리 오류 기록 : 배터리는 과도한 충전 또는 방전, 충전 및 방전 시 온도 범위 초과 그리고 권장 범위를 벗어난 전력 수준으로 장기 보관하는 것과 같은 오류 사항을 기록합니다 . 배터리 오류 기록은 공인 DJI 딜러가 문제 해결 또는 수리 시 확인할 수 있습니다 .
5. 자동 밸런싱 : 특정 상황에서 배터리는 셀 전압의 균형을 자동으로 맞춥니다 .
6. 자동 방전 : 배터리를 10 일 이상 완전히 충전된 상태로 유지한 경우, 충전량을 65% 로 자동 방전합니다 .
7. 자동 전류 조정 : 배터리는 배터리 셀의 온도에 따라 충전 전류를 지능적으로 조정합니다 . 또한 배터리는 자체 보호를 위해 주변 온도에 따라 입력 전류를 자동으로 조정할 수 있습니다 .
8. 온도 제어 : 배터리는 배터리 셀 간의 온도 차이가 동일하며 허용 가능한 온도 범위 내에 있도록 보장합니다 .

-
- ⚠ • 배터리를 처음 사용할 때는 먼저 배터리 라벨에 있는 안전 요구 사항을 참조하십시오 . 라벨에 명시된 안전 요구 사항의 위반에 대한 전적인 책임은 사용자에게 있습니다 .
- 배터리의 오용으로 인해 배터리 오류가 발생하면 제품 보증이 무효화됩니다 .
-

배터리 사용

배터리를 기체에 연결한 후 전원 버튼을 길게 누르면 배터리가 켜집니다 . 전원 버튼을 길게 눌러 배터리 전원을 끄고 나서 배터리를 기체에서 분리합니다 .

-
- ⚠ • 난로 또는 히터 등 열원 근처에서는 배터리를 두거나 사용하지 마십시오 . 더운 날에는 배터리를 차량 안에 두지 마십시오 .
- 배터리를 어떤 종류의 액체와도 접촉하지 마십시오 . 배터리를 습기가 있는 곳의 근처에 두지 말고 습기가 많은 환경에서 사용하지 마십시오 . 그렇지 않으면 배터리가 부식될 수 있으며 화재가 나거나 폭발할 수 있습니다 .
 - 배터리가 팽창, 균열 또는 손상된 경우, 사용하거나 충전하지 마십시오 . 배터리에 이상이 있는 경우에는 공인 DJI 딜러에 연락하여 도움을 받으십시오 .
 - 배터리를 기체에 연결하고 분리할 때는 먼저 전원을 끄도록 하십시오 . 전원이 켜져 있을 때는 절대 배터리를 연결하거나 분리하지 마십시오 . 그렇지 않으면 전원 포트가 손상될 수 있습니다 .
 - 배터리는 5~45°C 온도 범위 내에서 사용해야 합니다 . 50°C 가 넘는 환경에서 배터리를 사용하면 화재 또는 폭발의 위험이 있습니다 . -5°C 미만의 온도에서 배터리를 사용하면 배터리 성능에 부정적인 영향을 미칠 수 있습니다 . 온도가 정상으로 돌아오면 배터리를 다시 사용할 수 있습니다 .
 - 강한 정전기 또는 전자가 있는 환경이나 고압 송전선 근처에서는 배터리를 사용하지 마십시오 . 그렇지 않으면 배터리 회로 기판이 오작동하여 심각한 비행 위험이 발생할 수 있습니다 .
 - 배터리 내부의 전해액은 부식성이 강한 물질입니다 . 피부에 닿거나 눈에 들어간 경우 최소 15 분 동안 흐르는 깨끗한 물로 해당 부위를 씻은 다음 즉시 병원에서 치료를 받으십시오 .
 - 떨어뜨린 배터리는 사용하지 마십시오 . 배터리는 아래 배터리 폐기 섹션의 설명에 따라 폐기하십시오 .
-

- ⚠ 비행 중에 기체와 함께 배터리가 물에 빠진 경우 즉시 꺼내어 안전하고 개방된 곳에 두십시오. 배터리는 다시 사용하지 말고 배터리 폐기 섹션의 설명에 따라 올바르게 폐기하십시오.
- 배터리를 전자레인지나 고압 용기에 넣지 마십시오.
 - 전선이나 안경, 시계, 보석류 및 헤어핀과 같은 금속 물체 위 또는 근처에 배터리를 두지 마십시오. 그렇지 않으면 배터리 포트가 단락될 수 있습니다.
 - 배터리를 떨어뜨리거나, 충격을 가하거나, 뽕뽕한 기구로 찌르거나, 분해하거나 수동으로 단락시키지 마십시오. 그렇지 않으면 배터리 누액이 발생하거나, 화재가 발생하거나, 폭발할 수 있습니다.
 - 배터리 단자를 닦을 때는 항상 깨끗하고 마른 천을 사용하십시오.
 - 배터리 충전량이 15% 미만일 때는 비행하지 마십시오.
 - 배터리가 올바르게 연결되어 있는지 확인하십시오. 그렇지 않으면 비정상적인 충전으로 인해 배터리가 과열되거나 심지어 폭발할 수 있습니다. 공인 딜러에서 승인한 배터리만 구입하여 사용하십시오. DJI는 승인하지 않은 배터리를 사용하여 발생하는 손상에 대해 책임을 지지 않습니다.
 - 배터리를 들 때는 핸들을 잡으십시오. 절대 케이블을 잡고 들어올리지 마십시오.
 - 배터리는 평평한 표면 위에 놓도록 하십시오.
 - 배터리 위에는 아무것도 두지 마십시오. 그렇지 않으면 배터리가 손상되어 화재 위험이 발생할 수 있습니다.
 - 배터리는 무겁습니다. 배터리를 옮길 때는 떨어뜨리지 않도록 주의하십시오. 배터리를 떨어뜨려 손상되는 경우, 즉시 사람과 멀리 떨어진 개방된 곳에 배터리를 두십시오. 그리고 30 분 동안 기다린 다음 24 시간 동안 물속에 담가 두십시오. 배터리를 폐기할 때는 전원이 완전히 방전되었는지 확인한 후 현지 법률에 따라 처리하십시오.
 - 배터리에 화재가 발생하는 경우 모래나 건식 분말 소화기를 사용하여 불을 끄십시오.
- ① 비행 전에는 항상 배터리가 완전히 충전되어 있는지 확인하십시오.
- 심각한 배터리 부족 경고가 나타나면 기체를 즉시 착륙시키고 완전히 충전된 배터리로 교체하십시오.
 - 저온 환경에서 작동할 때는 먼저 배터리가 최소 5°C 이상인지 확인하십시오. 온도는 20°C 이상이 이상적입니다.

LED 패턴

배터리 잔량 LED 패턴

- LED 켜짐
 LED 깜박임

배터리 잔량 확인

배터리가 절전 모드인 경우, 전원 버튼을 한 번 눌러 현재 배터리 잔량을 확인합니다.

LED 1	LED 2	LED 3	LED 4	배터리 잔량
□	□	□	□	88%~100%
□	□	□	◻	75%~87%
□	□	□	□	63%~74%
□	□	◻	□	50%~62%
□	□	□	□	38%~49%
□	◻	□	□	25%~37%

0	0	0	0	13%~24%
0	0	0	0	0%~12%

충전 중 LED 패턴

충전 중에는 LED 들이 순서대로 깜박이며 현재 배터리 잔량을 표시합니다. 충전이 완료되면 배터리를 분리하고 배터리를 충전할 때는 항상 공식적으로 권장하는 배터리 충전기를 사용하십시오 .

LED 1	LED 2	LED 3	LED 4	배터리 잔량
0	0	0	0	0%~49%
0	0	0	0	50%~74%
0	0	0	0	75%~99%
0	0	0	0	100%

배터리 오류 LED 패턴

충전 중에 배터리 오류가 발생하면 LED 가 어떤 오류가 발생했는지를 표시합니다. 오류가 발생하면 배터리가 충전을 멈춥니다. 충전하는 동안 배터리 오류가 발생하지 않으면 LED 들이 현재 배터리 잔량을 표시합니다. 자세한 내용은 충전 중 LED 패턴 섹션을 참조하십시오 .

배터리를 충전하지 않는 상태에서 배터리 오류를 확인하려면 전원 버튼을 누르십시오 . 배터리 오류가 없으면 LED가 현재 배터리 잔량을 표시합니다. 자세한 내용은 배터리 잔량 확인 섹션을 참조하십시오 . 기체가 비행할 때 배터리 오류가 발생하면 모바일 앱에 경고 프롬프트가 표시될 수도 있습니다 .

배터리는 일부 오류를 자동으로 해결할 수 있습니다. 다음 오류 중 하나가 발생하는 경우 배터리가 자동으로 오류를 해결할 때까지 기다리십시오 .

LED 1	LED 2	LED 3	LED 4	패턴	배터리 예외 상황
0	0	0	0	LED 2 가 초당 두 번 깜박임	과전류 감지됨
0	0	0	0	LED 3 이 초당 두 번 깜박임	과충전 감지됨
0	0	0	0	LED 3 이 초당 세 번 깜박임	배터리 충전기 과전압
0	0	0	0	LED 4 가 초당 두 번 깜박임	충전 온도가 너무 낮음
0	0	0	0	LED 4 가 초당 세 번 깜박임	충전 온도가 너무 높음
0	0	0	0	LED 1 과 LED 4 가 깜박임	셀 전압의 차이가 너무 큼
0	0	0	0	LED 2 와 LED 3 이 깜박임	배터리 펌웨어 업데이트 실패

- ⚠ 승인된 충전기만 사용하십시오 . DJI 는 승인되지 않은 충전기로 배터리를 충전하는 경우 어떠한 책임도 지지 않습니다 .
- 카펫 또는 목재와 같은 불에 잘 타는 물질이나 표면 근처에서 배터리를 충전하지 마십시오 .
- 충전하는 동안 배터리를 방치하지 마십시오 .
- 배터리 충전기와 충전 중인 배터리는 최소 30cm 의 거리를 두어야 합니다 . 그렇지 않으면 배터리 충전기 또는 충전 중인 배터리가 과도한 열에 의해 손상될 수 있으며 화재 위험이 발생할 수도 있습니다 .
- 배터리는 0~40°C 의 온도 범위에서 충전하십시오 . 이상적인 충전 온도 범위는 22~28°C 입니다 . 이상적인 온도 범위에서 충전하면 배터리 수명이 연장될 수 있습니다 .

- ⚠ • 비행 직후에는 배터리를 충전하지 마십시오. 배터리 온도가 너무 높아질 수 있으며 배터리에 심각한 손상을 일으킬 수 있습니다. 충전하기 전에 배터리 온도를 실온에 가깝도록 낮추십시오.
- 다음 두 조건을 동시에 충족하는 경우, 비행 직후 배터리를 충전할 수 있습니다.
 - a. 기온이 30°C 미만인 비행 환경
 - b. 기온이 30°C 미만이며 직사광선이 없는 충전 환경
- 난로 또는 히터 등 열원 근처에서는 배터리를 충전하지 마십시오.
- 단자와 배터리 포트를 정기적으로 점검하십시오.
- 알코올이나 기타 인화성 액체로 배터리를 청소하지 마십시오.
- 손상된 배터리 충전기는 사용하지 마십시오.
- 배터리를 항상 건조한 상태로 유지하십시오.

- ① • 충전이 완료되면 배터리 충전이 멈춥니다. 충전이 완료되면 배터리를 분리하는 것이 좋습니다.
- 충전하기 전에 배터리 전원이 꺼져 있는지 확인하십시오. 그렇지 않으면 배터리 포트가 손상될 수 있습니다.

배터리 보관

기체에서 배터리를 분리하고 배터리 포트에 먼지가 쌓여 있는지 확인합니다. 두 개 이상의 배터리를 운반하거나 보관할 때는 아래 그림과 같이 하십시오.

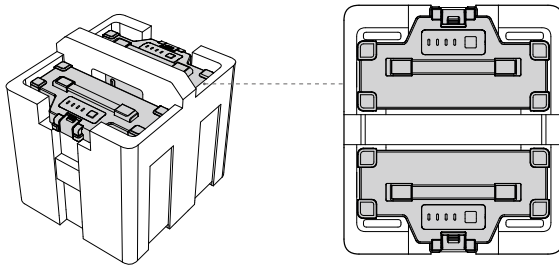

- ⚠ • 배터리는 어린이의 손이 닿지 않고 동물이 접근할 수 없는 곳에 보관하십시오. 어린이가 배터리 부품을 삼킬 경우 즉시 병원에서 진료를 받으십시오.
 - 배터리 잔량이 너무 적으면 배터리를 40~60% 수준으로 충전하십시오.
 - 충전량이 낮은 상태로 배터리를 장기간 보관하지 마십시오. 그렇지 않으면 성능에 부정적인 영향을 미치게 됩니다.
 - 난로 또는 히터 등 열원 근처에 배터리를 두지 마십시오. 더운 날에는 배터리를 차량 안에 두지 마십시오.
 - 배터리는 건조한 환경에 보관해야 합니다.
 - 전선이나 안경, 시계, 보석류 및 헤어핀과 같은 금속 물체 위 또는 근처에 배터리를 두지 마십시오. 그렇지 않으면 배터리 포트가 단락될 수 있습니다.
 - 손상된 배터리 또는 충전량이 30% 이상인 배터리는 운반하지 마십시오.
 - 배터리는 평평한 표면 위에 놓도록 하십시오.
- ① • 배터리를 3개월 이상 보관할 때는 -20~40°C 의 온도 범위에서 보관하는 것이 좋습니다.
 - 충전량이 낮은 배터리를 장기간 보관하면 배터리가 최대 절전 모드로 들어가게 됩니다. 배터리를 충전하면 최대 절전 모드에서 나옵니다.
 - 배터리를 장기간 보관할 때는 배터리를 기체에서 분리하여 보관하십시오.

배터리 폐기

- ⚠ • 배터리를 폐기할 때는 24 시간 동안 물속에 담가서 배터리가 완전히 방전되게 하십시오 . 그리고 특정 재활용 상자에 담아 폐기하십시오 . 절대 일반 쓰레기통에 배터리를 버리지 마십시오 . 배터리 폐기 및 재활용 관련 현지 규정을 엄격히 준수하시기 바랍니다 .
- ① • 배터리를 완전히 방전시킬 수 없는 경우에는 배터리 재활용 상자에 배터리를 직접 폐기하지 마십시오 . 전문 배터리 재활용 회사에 연락하여 도움을 받으십시오 .

배터리 유지 관리

- ① • 지나치게 많은 양의 물이 배터리에 튀지 않게 하십시오 .
- 온도가 -20~45°C 범위 밖일 때는 배터리를 보관하지 마십시오 .
- 배터리를 장기간 사용하지 않으면 배터리 사용시간이 줄어들 수 있습니다 .
- 배터리 성능을 보장하려면 배터리를 최소 3 개월마다 완전히 충전하고 방전시키십시오 .
- 배터리를 5 개월 이상 충전하거나 방전시키지 않으면 배터리의 보증이 더 이상 적용되지 않습니다 .

사양

모델명 (AB3-18000mAh-51.8V)	
용량	18000 mAh
호환 기체 모델명	DJI AGRAS™ T16, T20
호환 배터리 충전기	2600W 4 채널 인텔리전트 배터리 충전기
전압	51.8 V
배터리 유형	리튬 배터리 14S
에너지	932 Wh
순무게	약 6.4 kg
작동 온도 범위	-5~45 °C
충전 온도 범위	0~45 °C
최대 충전 전력	2600 W
충전 시간 *	고속 충전 : 약 20 분 , 저속 충전 : 약 1 시간
보증 상세정보	600 회 충전 주기 또는 12 개월 (둘 중 더 빠른 기간)

* 2600W 4 채널 인텔리전트 배터리 충전기로 25°C 온도의 실험실 환경에서 테스트함 .

Leer antes del primer uso

Los siguientes términos se usan en este documento y en las etiquetas de advertencia del producto para indicar diferentes niveles de daños potenciales al utilizar este producto:

- ⓘ **PRECAUCIÓN:** Procedimientos que, de no seguirse correctamente, dan lugar a la posibilidad de daños materiales Y una pequeña posibilidad de lesiones.
- ⚠ **ADVERTENCIA:** Procedimientos que, de no seguirse correctamente, crean la probabilidad de daños materiales, daños colaterales y lesiones graves O una alta probabilidad de lesiones superficiales.

Este producto debe ser operado con precaución y experiencia. Si al utilizar este producto no lo hace de una forma segura y responsable puede provocar lesiones o daños al producto o a otras propiedades. Este producto no está diseñado para ser utilizado por personas menores de 18 años. NO altere este producto ni lo use con componentes incompatibles. Este documento contiene instrucciones de seguridad, operación y mantenimiento. Es fundamental que lea y siga todas las instrucciones y advertencias que aparecen en el documento antes del montaje, la configuración o el uso, con el fin de usar el producto correctamente y de evitar daños o lesiones graves.

Introducción

La batería de vuelo inteligente T20 (en adelante, "la batería") tiene una capacidad de 18 000 mAh a un voltaje de 51.8 V. La batería está eficazmente protegida por una cubierta metálica y unos topes de goma. Además, sus las células de alta potencia y su avanzado sistema de administración de energía le permiten alimentar una aeronave durante periodos largos de tiempo.

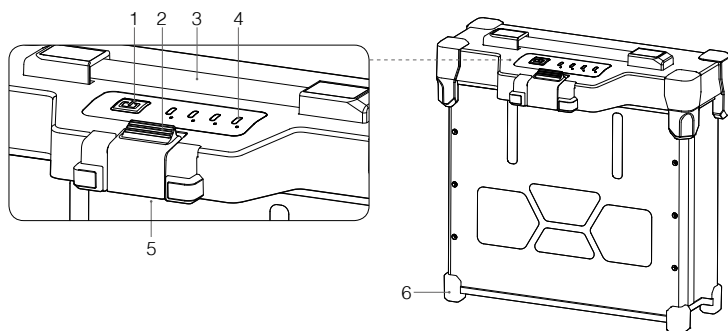

1. Botón de encendido
Púlselo para comprobar el nivel de carga de la batería. Pulse, luego vuelva a hacerlo y mantenga pulsado para encender la batería. Encienda y apague la batería solo cuando esté conectada a la aeronave. De lo contrario, los puertos de alimentación de la batería y la aeronave se dañarán.
2. Seguro
Use el seguro para sujetar firmemente la batería a la aeronave. Presione el seguro para retirar la batería de la aeronave.
3. Asa
Utilice el asa para transportar la batería.
4. Ledes de estado
Indican el nivel de batería. De izquierda a derecha: Led 4, led 3, led 2, led 1.
5. Puerto de alimentación
Se conecta a una aeronave o un cargador de batería.
6. Topes de goma
Protegen la batería.

Funciones de la batería

1. Visualización del nivel de batería: Los ledes de estado indican el nivel de batería actual. Para comprobarlo, pulse el botón de encendido.
2. Comunicación: La batería transmite a la aeronave el estado de parámetros como el nivel de energía y el voltaje para permitir que la aeronave tome las medidas adecuadas cuando se producen cambios en estos parámetros.
3. Detección de error de carga: Los errores que se producen durante la carga se indican mediante los ledes de estado. Cuando se produzca un error, desconecte la batería y espere a que esta corrija el error automáticamente. Para obtener más información, consulte la sección de patrones de los ledes.
4. Registros de error de la batería: La batería registra errores tales como una carga o descarga excesiva, el hecho de que se exceda el rango de temperatura al cargar y descargar y el almacenamiento de una batería durante un período prolongado con un nivel de carga fuera del rango recomendado. Los distribuidores autorizados de DJI pueden acceder a los registros de errores de la batería durante la resolución de problemas o la reparación.
5. Equilibrado automático: En ciertas situaciones, la batería equilibra automáticamente los voltajes de las células.
6. Descarga automática: Si está completamente cargada por más de 10 días, la batería se descarga automáticamente a un nivel del 65 %.
7. Ajuste de corriente automático: La batería ajusta de forma inteligente la corriente de carga en función de la temperatura de la célula de batería. La batería también puede ajustar automáticamente la corriente de entrada según la temperatura ambiente para autoprotgerse.
8. Control de temperatura: La batería asegura que la diferencia de temperatura entre las células de la batería sea la misma y se mantenga dentro del rango de temperatura permitido.

-
-  • Consulte los requisitos de seguridad que se indican en la etiqueta de la batería antes de utilizarla por primera vez. Los usuarios aceptan la responsabilidad total por cualquier violación de los requisitos de seguridad establecidos en la etiqueta.
- La garantía del producto se anulará si se produce algún error en la batería debido al mal uso de la misma.
-

Uso de la batería

Pulse, luego pulse de nuevo y mantenga pulsado el botón de encendido para encender la batería después de que haya sido conectada a la aeronave. Pulse, luego pulse de nuevo y mantenga pulsado el botón de encendido para apagar la batería y después desconéctela de la aeronave.

-
-  • NO use o deje la batería cerca de fuentes de calor, como un horno o un radiador. NO deje la batería en el interior de un vehículo en días calurosos.
- NO deje que la batería entre en contacto con ningún líquido. NO deje la batería cerca de una fuente de humedad y no la use en ambientes húmedos. De lo contrario, la batería podría sufrir corrosión, lo que podría ocasionar que se incendie o explote.
 - NO utilice ni cargue baterías hinchadas, con fugas o dañadas. Si su batería presenta un aspecto anómalo, póngase en contacto con un distribuidor autorizado de DJI para obtener asistencia.
 - Asegúrese de que la batería esté apagada antes de conectarla y desconectarla de la aeronave. NO conecte ni desconecte la batería mientras está encendida. De lo contrario, los puertos de alimentación pueden dañarse.
 - La batería se debe usar dentro de un rango de temperaturas de 5 a 45 °C (41 a 113 °F). Utilizar la batería en entornos por encima de 50 °C (122 °F) puede hacer que se incendie o explote. Utilizar la batería a temperaturas inferiores a -5 °C (23 °F) puede afectar negativamente el rendimiento de la batería. La batería se puede usar de nuevo cuando vuelva a una temperatura normal.
 - NO use la batería en entornos con fuertes cargas electrostáticas o electromagnéticas ni cerca de líneas de alta tensión. De lo contrario, los circuitos de la batería podrían no funcionar correctamente, lo que podría ocasionar graves riesgos en el vuelo.
 - Los electrolitos de la batería son altamente corrosivos. Si cualquier electrolito entra en contacto con la piel o los ojos, lave inmediatamente el área afectada con abundante agua corriente durante al menos 15 minutos y, a continuación, busque atención médica profesional inmediatamente.
-

- ⚠ • NO utilice una batería que se haya caído. Deseche la batería tal como se describe en la sección Eliminación de la batería.
 - Si la batería se cae al agua mientras se encuentra dentro de una aeronave durante el vuelo, sáquela inmediatamente y colóquela en un espacio abierto y seguro. NO vuelva a utilizar la batería, y deséchela como se describe en la sección Desechado de la batería.
 - NO ponga la batería en un horno microondas ni en un recipiente a presión.
 - NO coloque la batería sobre o cerca de cables u otros objetos metálicos como gafas, relojes, joyas y horquillas. De lo contrario, los puertos de la batería pueden sufrir cortocircuitos.
 - NO deje caer, golpee, perforo, desmonte ni cortocircuite manualmente la batería. De lo contrario, la batería podría presentar fugas, incendiarse o explotar.
 - Limpie siempre los bornes de las baterías con un paño limpio y seco.
 - NO vuele cuando el nivel de carga de la batería sea inferior al 15 %.
 - Asegúrese de que la batería esté conectada correctamente. De lo contrario, la batería podría sobrecalentarse o incluso explotar debido a una carga anómala. Utilice únicamente baterías aprobadas de distribuidores autorizados. DJI no asume ninguna responsabilidad por los daños causados por el uso de baterías no aprobadas.
 - Asegúrese de levantar la batería por el asa. NO la levante sujetando los cables.
 - Asegúrese de que la batería esté colocada sobre una superficie plana.
 - NO coloque nada sobre una batería. De lo contrario, la batería podría dañarse, lo que podría provocar un incendio.
 - La batería es pesada. Tenga cuidado al mover la batería para evitar que se caiga. Si la batería se cae y se daña, deje la batería inmediatamente en un área abierta lejos de las personas. Espere 30 minutos y luego sumerja la batería en agua durante 24 horas. Después de asegurarse de que la energía se haya agotado por completo, deseche la batería de acuerdo con las leyes locales.
 - En caso de fuego en la batería, apáguelo con arena o con un extintor de incendios de polvo seco.
-
- ⓘ • Asegúrese de que la batería esté completamente cargada antes de cada vuelo.
 - Aterrice inmediatamente la aeronave si aparece una advertencia de nivel de batería muy bajo y reemplácela con una batería completamente cargada.
 - Antes de operar en un ambiente de baja temperatura, asegúrese de que la batería esté al menos por encima de 5 °C (41 °F). Idealmente, por encima de 20 °C (68 °F).

Patrones de los ledes

 Patrones de los ledes para el nivel de batería

























 El led está encendido

 El led está parpadeando

 El led está apagado

Comprobación del nivel de batería

Si la batería está en modo de ahorro de energía, pulse el botón de encendido una vez para comprobar el nivel actual de la batería.

Led 1	Led 2	Led 3	Led 4	Nivel de batería
				88 % - 100 %
				75 % - 87 %
				63 % - 74 %
				50 % - 62 %
				38 % - 49 %
				25 % - 37 %

				13 % - 24 %
				0 % - 12 %

Patrones de los ledes durante la carga

Durante la carga, los ledes parpadean en secuencia para indicar el nivel de batería actual. **Desconecte la batería cuando finalice la carga, y siempre use el cargador de batería recomendado oficialmente para cargar la batería.**

Led 1	Led 2	Led 3	Led 4	Nivel de batería
				0 % - 49 %
				50 % - 74 %
				75 % - 99 %
				100 %

Patrones de los ledes en caso de error de batería

Si se produce un error de batería durante la carga, los ledes indican qué error ha ocurrido. En ese momento, la batería deja de cargar. Durante la carga, si no se ha producido un error en la batería, los ledes indican el nivel de batería actual. Para obtener más información, consulte la sección Patrones de los ledes durante la carga.

Para verificar errores de batería mientras la batería no se está cargando, presione el botón de encendido. Si no se ha producido un error en la batería, los ledes indican el nivel de batería actual. Consulte la sección Comprobación del nivel de batería para obtener más información.

Los errores de batería también pueden resultar en avisos de advertencia en la aplicación móvil al volar una aeronave.

La batería puede resolver algunos errores automáticamente. Si se produce uno de los siguientes errores, espere a que la batería intente solucionarlos automáticamente.

Led 1	Led 2	Led 3	Led 4	Patrón	Elemento de excepción de batería
				El led 2 parpadea dos veces por segundo	Se ha detectado sobrecorriente
				El led 3 parpadea dos veces por segundo	Se ha detectado una sobrecarga
				El led 3 parpadea tres veces por segundo	Sobrevoltaje del cargador de batería
				El led 4 parpadea dos veces por segundo	Temperatura de carga demasiado baja
				El led 4 parpadea tres veces por segundo	Temperatura de carga demasiado alta
				El led 1 y el led 4 parpadean	La diferencia entre los voltajes de las células es demasiado grande
				El led 2 y el led 3 parpadean	Fallo de actualización del firmware de la batería

- ⚠ Utilice únicamente un cargador aprobado. DJI no asume ninguna responsabilidad si la batería se carga con un cargador no aprobado.
- NO cargue la batería cerca de materiales inflamables ni sobre superficies inflamables, tales como alfombras o madera.
- NO deje la batería sin vigilancia durante el proceso de carga.

- ⚠ • Debe haber una distancia de al menos 30 cm entre el cargador de batería y cualquier batería de carga. De lo contrario, el cargador de batería o las baterías de carga pueden dañarse por un calentamiento excesivo e incluso provocar un incendio.
 - Cargue la batería a un rango de temperatura de 0 a 40 °C (32 a 104 °F). El rango de temperatura de carga ideal es de 22 a 28 °C (72 a 82 °F). Cargar la batería en el rango de temperatura ideal puede prolongar su vida útil.
 - NO cargue la batería inmediatamente después del vuelo. La batería puede estar demasiado caliente y sufrir un daño grave. Permita que la batería se enfríe hasta temperatura ambiente antes de cargarla.
 - En los casos en los que se cumplan simultáneamente las dos condiciones siguientes, la batería podrá cargarse inmediatamente después del vuelo:
 - a. La temperatura del entorno de vuelo era inferior a 30 °C.
 - b. La temperatura del entorno de carga es inferior a 30 °C y no hay luz solar directa.
 - NO cargue la batería cerca de fuentes de calor, como un horno o un calentador.
 - Compruebe regularmente los bornes y los puertos de la batería.
 - NO limpie la batería con alcohol u otro líquido inflamable.
 - NO utilice nunca un cargador de batería dañado.
 - Mantenga la batería seca en todo momento.
-
- ⓘ • La batería deja de cargarse cuando se completa la carga. Se recomienda desconectar la batería una vez que se haya completado la carga.
 - Asegúrese de que la batería esté apagada antes de cargarla. De lo contrario, los puertos de la batería pueden dañarse.
-

Almacenamiento de la batería

Desconecte la batería de la aeronave y verifique si hay suciedad en el puerto de la batería. Cuando transporte o almacene dos o más baterías, asegúrese de seguir la siguiente ilustración.

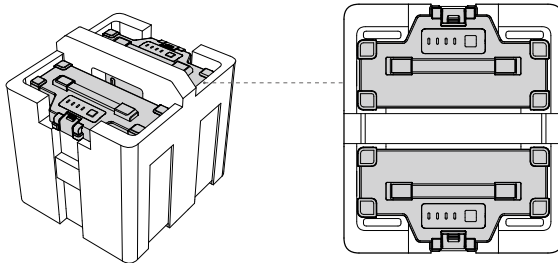

-
- ⚠ • Mantenga las baterías fuera del alcance de los niños y los animales. Busque atención médica profesional de inmediato si un niño se traga alguna parte de la batería.
 - Si el nivel de batería es muy bajo, cargue la batería hasta un nivel de carga de entre el 40 % y el 60 %.
 - NO almacene una batería con un bajo nivel de carga durante un período prolongado. De lo contrario, el rendimiento se verá afectado negativamente.
 - NO deje la batería cerca de fuentes de calor, como un horno o un calentador. NO deje la batería en el interior de un vehículo en días calurosos.
 - La batería debe almacenarse en un ambiente seco.
 - NO coloque la batería sobre o cerca de cables u otros objetos metálicos como gafas, relojes, joyas y horquillas. De lo contrario, los puertos de la batería pueden ser cortocircuitados.
 - NO intente transportar una batería dañada o con un nivel de carga superior al 30 %.
 - Asegúrese de que la batería esté colocada sobre una superficie plana.
-
- ⓘ • Se recomienda almacenar la batería en un rango de temperatura de -20 a 40 °C (-4 a 104 °F) cuando se vaya a almacenar durante más de 3 meses.
-

- ① • Si una batería con un bajo nivel de carga se ha almacenado durante un período prolongado, la batería estará en modo hibernación profunda. Cargue para despertar la batería.
- Desconecte la batería de la aeronave si tiene la intención de guardar la batería durante un período prolongado.

Eliminación de la batería

- ⚠ • Antes de desechar la batería, asegúrese de ponerla en remojo en agua durante 24 horas para descargarla por completo. Deseche la batería en cajas de reciclaje específicas. NO coloque la batería en los contenedores de basura habituales. Siga estrictamente la normativa local respecto al proceso de eliminación y reciclaje de baterías.
- ① • Si la batería no se puede descargar por completo, NO la deseche directamente en una caja de reciclaje de baterías. Póngase en contacto con una empresa profesional de reciclaje de baterías para obtener ayuda.

Mantenimiento de la batería

- ① • NO salpique la batería con un volumen excesivo de agua.
- NO almacene la batería cuando la temperatura esté fuera del rango de -20 a 45 °C (-4 a 113 °F).
- Si la batería no se utiliza durante un periodo prolongado, la vida de la batería puede verse reducida.
- Cargue y descargue completamente la batería al menos una vez cada tres meses para garantizar un buen rendimiento.
- Si una batería no se ha cargado o descargado durante cinco meses o más, la batería ya no estará cubierta por la garantía.

Especificaciones

Modelo (AB3-18000mAh-51.8V)	
Capacidad	18 000 mAh
Modelos de aeronaves compatibles	DJI AGRAS™ T16, T20
Cargador de batería compatible	Cargador de Batería Inteligente de 4 canales y 2600 W
Voltaje	51.8 V
Tipo de batería	Batería de litio 14S
Energía	932 Wh
Peso neto	Aprox. 6.4 kg
Rango de temperatura de funcionamiento	De -5 a 45 °C (23 a 113 °F)
Rango de temperatura de carga	De 0 a 45 °C (32 a 113 °F)
Potencia de carga máx.	2600 W
Tiempo de carga*	Carga rápida: Aprox. 20 minutos; Carga lenta: Aprox. 1 hora
Detalles de la garantía	600 ciclos de carga o 12 meses. (lo que ocurra antes)

* Probado en un entorno de laboratorio a una temperatura de 25 °C (77 °F) usando un cargador de batería inteligente de 4 canales y 2600 W.

部件名称	有害物质					
	铅 (Pb)	汞 (Hg)	镉 (Cd)	六价铬 (Cr ⁶⁺)	多溴联苯 (PBB)	多溴二苯醚 (PBDE)
线路板	×	○	○	○	○	○
外壳	×	○	○	○	○	○
金属部件 (铜合金)	×	○	○	○	○	○
内部线材	×	○	○	○	○	○
其他配件	×	○	○	○	○	○

本表格依据 SJ/T 11364 的规定编制。

○：表示该有害物质在该部件所有均质材料中的含量均在 GB/T 26572 规定的限量要求以下。

×：表示该有害物质至少在该部件的某一均质材料中的含量超出 GB/T 26572 规定的限量要求。

(产品符合欧盟 ROHS 指令环保要求)



DJI Support
DJI 技术支持
DJI サポート
DJI 고객지원
Servicio de asistencia de DJI

<https://www.dji.com/support>

This content is subject to change.
内容如有更新，恕不另行通知。

Download the latest version from
您可以在 DJI 官方网站查询最新版本

<https://www.dji.com>

If you have any questions about this document, please contact DJI by
sending a message to **DocSupport@dji.com**.

如果您对说明书有任何疑问或建议，请通过以下电子邮箱联系我们：
DocSupport@dji.com。

DJI is a trademark of DJI.
Copyright © 2019 DJI All Rights Reserved.

DJI 是大疆创新的商标。
Copyright © 2019 大疆创新 版权所有

